



HÄUSSLER LEIHSERVICE

---

TAFELKULTUR KANN MAN MIETEN

SORTIMENT N° 14





HÄUSSLER LEIHSERVICE

---

TAFELKULTUR KANN MAN MIETEN

SORTIMENT N<sup>o</sup> 14

# Inhaltsverzeichnis

## BESTECKE

### *Edelstahlbesteck*

7 CLASSIC

11 BASIC

15 CONCEPT

19 GALA

### *Silberbesteck*

23 EXQUISIT

27 SPHINX

### *Goldbesteck*

31 AURUM

### *Sonderbesteck*

36 HUMMERBESTECK

36 STEAKBESTECK

37 BESONDERES & ORIGINELLES

38 SERVIER- & KOCHBESTECK

## GLÄSER

43 BAR

49 BASIC

53 FINE

57 EXQUISIT

61 PERFORMANCE

65 NOBILE

## GESCHIRR

73 BASIC

77 JADE

81 RAFFINESSE

85 MESH

91 VISION

97 SPIRIT

101 JUNTO

105 LIGHT

108 PLATZTELLER

108 TELLERCLOCHE

## TISCHWÄSCHE

112 SERVIETTEN

112 TISCHSKIRTING

112 TISCHTUCHUNTERLAGEN

114 TISCHTÜCHER

## MOBILIAR

118 BIERBANKGARNITUREN

118 TISCHE

122 STÜHLE & HOCKER

126 HUSSEN-SETS

133 BAR- & BUFFETTHEKEN

140 WEITERES MOBILIAR

## BUFFET & BANKETT

144 SERVIEREN

*Tischkultur*

146 TISCHNUMMERN

146 KARAFFEN & KRÜGE

148 SALZ- & PFEFFERSTREUER

148 ASCHENBECHER

150 BROTKÖRBE

152 ERFRISCHUNGSTÜCHER

154 FLASCHENKÜHLER

*Zubehör für das Buffet*

156 CHAFING-DISHES

156 GASTRO-NORM-EINSÄTZE

158 ANRICHTEN

160 KERZENLEUCHTER

## KAFFEEKULTUR

*Filterkaffee*

164 MENGENBRÜHER

164 WARMHALTEBEHÄLTER

164 FILTERKAFFEEMASCHINEN

*Kaffeespezialitäten*

166 VOLLAUTOMATEN

166 ESPRESSOMASCHINE

166 ERGÄNZUNGGERÄTE

168 ISOLIERKANNEN

## GASTRONOMIE

172 ÖFEN

174 WARMHALTEN

176 ARBEITSHILFEN

176 KOCHEN

176 GRATINIEREN & GRILLEN

178 IMPRESSUM

ADRESSEN AUF DER RÜCKSEITE



# BESTECKE









*Classic*

EDELSTAHLBESTECK

## EDELSTAHLBESTECK

### *Classic*

*Das klassische Edelstahlbesteck besitzt eine Fadenzeichnung. Alle 13 Teile sind poliert und bestehen aus hochwertigem 18/10 Chromnickelstahl.*

BC 100 MESSER

BC 101 GABEL

BC 102 SUPPENLÖFFEL

BC 104 FISCHMESSER

BC 105 FISCHGABEL

BC 106 VORSPEISEN-/DESSERTMESSER

BC 107 VORSPEISEN-/DESSERTGABEL

BC 108 DESSERT-/TASSENLÖFFEL

BC 109 BROTMESSER

BC 110 KAFFEELÖFFEL

BC 111 KUCHENGABEL

BC 112 ESPRESSOLÖFFEL

BC 113 SORBETLÖFFEL







# BASIC

EDELSTAHLBESTECK



## EDELSTAHLBESTECK

# BASIC

*In jeder Hinsicht attraktiv:*

*›Basic‹ bietet 12 schnörkellos formschöne*

*Besteckteile zu einem echten ›Basispreis‹. Alle Teile  
sind poliert und bestehen aus hochwertigem 18/10  
Chromnickelstahl.*

BB 100 MESSER

BB 101 GABEL

BB 102 SUPPENLÖFFEL

BB 104 FISCHMESSER

BB 105 FISCHGABEL

BB 106 VORSPEISEN-/DESSERTMESSER

BB 107 VORSPEISEN-/DESSERTGABEL

BB 108 DESSERT-/TASSENLÖFFEL

BB 109 BROTMESSER

BB 110 KAFFEELÖFFEL

BB 111 KUCHENGABEL

BB 112 ESPRESSOLÖFFEL











concept  
EDELSTAHLBESTECK

## EDELSTAHLBESTECK

# concept

›concept‹ ist das hochwertige Besteck für trendbewußte Events. Es harmoniert besonders gut mit modernen Porzellanformen. Alle Teile sind poliert und bestehen aus hochwertigem 18/10 Chromnickelstahl.

BL 100 MESSER

BL 101 GABEL

BL 102 SUPPENLÖFFEL

BL 104 FISCHMESSER

BL 105 FISCHGABEL

BL 106 VORSPEISEN-/DESSERTMESSER

BL 107 VORSPEISEN-/DESSERTGABEL

BL 108 DESSERT-/TASSENLÖFFEL

BL 110 KAFFEELÖFFEL

BL 111 KUCHENGABEL

BL 112 ESPRESSOLÖFFEL









**GALA**  
EDELSTAHLBESTECK

## EDELSTAHLBESTECK

# GALA

*Seine elegante Erscheinung zeichnet ›Gala‹ aus. Das 13-teilige Besteck ist optimal ausbalanciert und bietet sich für jedes anspruchsvolle Menü an. ›Gala‹ besteht aus poliertem 18/10 Chromnickelstahl.*

BG 100 MESSER

BG 101 GABEL

BG 102 SUPPENLÖFFEL

BG 103 GOURMETLÖFFEL

BG 104 FISCHMESSER

BG 105 FISCHGABEL

BG 106 VORSPEISEN-/DESSERTMESSER

BG 107 VORSPEISEN-/DESSERTGABEL

BG 108 DESSERT-/TASSENLÖFFEL

BG 109 BROMESSER

BG 110 KAFFEELÖFFEL

BG 111 KUCHENGABEL

BG 112 ESPRESSOLÖFFEL









A close-up photograph of the tips of four silverware pieces (likely knives or forks) arranged diagonally on a white, textured surface. The lighting is soft and directional, creating highlights and shadows that emphasize the metallic sheen and the fine texture of the surface.

*Exquisit*  
SILBERBESTECK

## SILBERBESTECK

### *Exquisit*

›Exquisit‹ ist die Ergänzung jeder exklusiv eingedeckten Tafel. Das stilvolle Silberbesteck erlaubt auch anspruchsvollste Menüfolgen, ist hochglanzpoliert und besitzt eine feine Fadenzeichnung.

BE 100 MESSER

BE 101 GABEL

BE 102 SUPPENLÖFFEL

BE 103 GOURMETLÖFFEL

BE 104 FISCHMESSER

BE 105 FISCHGABEL

BE 106 VORSPEISEN-/DESSERTMESSER

BE 107 VORSPEISEN-/DESSERTGABEL

BE 108 DESSERT-/TASSENLÖFFEL

BE 109 BROMESSER

BE 110 KAFFEELÖFFEL

BE 111 KUCHENGABEL

BE 112 ESPRESSOLÖFFEL









SPHINX  
SILBERBESTECK

## SILBERBESTECK

# SPHINX

*Silberschmiedekunst trifft auf Bauhaus:  
›Sphinx‹ beeindruckt Ästheten und Gourmets  
gleichmaßen. 13 Teile, 150 g massiv versilbert,  
hochglänzend.*

BR 100 MESSER  
BR 101 GABEL  
BR 102 SUPPENLÖFFEL  
BR 103 GOURMETLÖFFEL

BR 104 FISCHMESSER  
BR 105 FISCHGABEL

BR 106 VORSPEISEN-/DESSERTMESSER  
BR 107 VORSPEISEN-/DESSERTGABEL  
BR 108 DESSERT-/TASSENLÖFFEL

BR 109 BROTMESSER  
BR 110 KAFFEELÖFFEL  
BR 111 KUCHENGABEL  
BR 112 ESPRESSOLÖFFEL









A photograph of three gold forks arranged on a white tablecloth. The forks are positioned diagonally, with their handles pointing towards the bottom right. The top two forks are in sharp focus, while the bottom one is slightly blurred. In the upper right corner, a portion of a clear glass filled with water is visible. The lighting is soft, creating gentle shadows on the fabric.

AVRVM

GOLDBESTECK

## GOLDBESTECK

# AVRVM

*Goldene Eleganz: »Aurum«, das Besteck für die ganz besonders wertvollen Momente. Mit insgesamt 12 Teilen wird das Goldbesteck auch höchsten Feinschmeckeransprüchen gerecht.*

BA100 MESSER

BA101 GABEL

BA102 SUPPENLÖFFEL

BA104 FISCHMESSER

BA105 FISCHGABEL

BA106 VORSPEISEN-/DESSERTMESSER

BA107 VORSPEISEN-/DESSERTGABEL

BA108 DESSERT-/TASSENLÖFFEL

BA109 BROMESSER

BA110 KAFFEELÖFFEL

BA111 KUCHENGABEL

BA112 ESPRESSOLÖFFEL







# SONDERBESTECK



# Sonderbesteck

*Hummer- und Steakbesteck, alles Notwendige für das Servieren an Tisch & Buffet – und Originelles für Amuse Gueule, Flying Buffet und Fingerfood.*

→ Servierbesteck auf der nächsten Doppelseite

## HUMMERBESTECK

BZ 100 HUMMERGABEL

BZ 101 HUMMERZANGE

## STEAKBESTECK

*Griffschalen aus Kunststoff mit Holzoptik*

BZ 200 STEAKMESSER

BZ 201 STEAKGABEL



**BESONDERES & ORIGINELLES**

BZ 111 CHINA-LÖFFEL

BZ 112 HAPPY SPOON

BZ 113 MINIGABEL, 11,5 cm

BZ 114 PORZELLANLÖFFEL, 13,5 cm



# Sonderbesteck

## SERVIER- & KOCHBESTECK

BZ 104 TORTENHEBER

BZ 105 GEBÄCKZANGE

BZ 106 SERVIER-/VORLEGELÖFFEL

BZ 107 SERVIER-/VORLEGE GABEL

BZ 108 SCHÖPFKELLE für Dressingtopf

BZ 109 SUPPENSCHÖPFER

BZ 110 SALATZANGE

BZ 115 SAUCENLÖFFEL für Saucièren

BZ 116 SERVIER-/VORLEGELÖFFEL, gelocht

BZ 117 GRILLZANGE, 30 cm, aus Edelstahl

BZ 118 WENDER, kurz & breit, aus Edelstahl









# GLÄSER

A close-up photograph of a hand wearing a white, textured glove holding a clear wine glass. The hand is positioned to hold the stem of the glass. The glass is empty and has a circular base. On the base, there is a small, embossed logo featuring a crest and the text 'ZWISSEL 1872'. The background is softly blurred, showing other wine glasses and a white surface, suggesting a clean, professional setting like a restaurant or a wine cellar.





**BAR**

# BAR

*Die Ausführung ›Bar‹ bietet das jeweils passende Glas für alle Getränke, die an Cocktailbar oder Biertheke serviert werden.*

## TUMBLER

GB 100 LONGDRINKGLAS, 0,33l

GB 101 WHISKY TUMBLER, 0,28l

GB 102 KLEINER TUMBLER, 0,15l

GB 103 SCHNAPSGLAS, 4cl

## BIERGLÄSER

GB 105 BIERTULPE, 0,3l

GB 106 WEIZENBIERGLAS, 0,3l

GB 107 WEIZENBIERGLAS, 0,5l

GB 108 BIERSEIDEL, 0,5l

→ Cocktail-, Spirituosen- und Wassergläser  
auf der nächsten Seite





# BAR

## COCKTAILGLÄSER

GB 110 CAIPIRINHA-GLAS, 0,35l

GB 111 COCKTAILGLAS ›Hurricane‹, 0,3l

GB 112 MARTINIGLAS, 0,28l

GB 114 UNIVERSALGLAS

GB 115 WASSERGLAS

## SPIRITUOSENGLÄSER

GB 117 GRAPPA-GLAS, 4 cl

GB 118 WHISKY-NOSING-GLAS

GB 119 COGNACSCHWENKER









# BASIC



# BASIC

*Dass günstig nicht billig aussehen muss, beweisen die Gläser der Ausführung »Basic«. Die zurückhaltend eleganten Stülgläser eignen sich für die verschiedenartigsten Veranstaltungen. Die Tumbler-Serie und das Henkelglas sind besonders vielseitig einsetzbar.*

GS 101 SEKTKELCH  
GS 107 ROTWEINGLAS  
GS 110 WEISSWEINGLAS

GS 115 WASSERGLAS  
GS 130 HENKELGLAS, 0,25l

## TUMBLER

GS 120 0,38L, klar  
GS 121 0,38L, hellblau  
GS 122 0,38L, grau  
GS 123 0,38L, bernstein  
GS 125 0,6L, klar









*fine*

# *fine*

*›fine‹, das bedeutet funktionale Eleganz. In Zusammenarbeit mit der ›Deutschen Wein- und Sommelierschule‹ entwickelt, überzeugt die Glasserie anspruchsvolle Genießer und Weinprofis gleichermaßen. Die ›nahtlose‹ Herstellung läßt jedes Glas wie handgefertigt wirken.*

GF 100 CHAMPAGNERGLAS

GF 105 BORDEAUXGLAS

GF 106 BURGUNDERGLAS

GF 107 ROTWEINGLAS

GF 110 WEISSWEINGLAS

GF 112 RIESLING-, Süßweinglas

GF 115 WASSERGLAS

GF 117 APERITIF-/DIGESTIFGLAS









A close-up, shallow depth-of-field photograph of several elegant wine glasses. The glasses are arranged in a row, with the one in the foreground being in sharp focus, showing its stem and the bowl. The background is softly blurred, creating a bokeh effect with light spots. The overall color palette is muted, with greys, whites, and soft blues.

*Exquisit*

# Exquisit

*Die feinen & hochstieligen Gläser der Glasserie  
»Exquisit« werden auch Gourmetansprüchen  
gerecht und zeugen von einer gehobenen  
Tafelkultur.*

GE 100 CHAMPAGNERGLAS

GE 105 BORDEAUXGLAS

GE 106 BURGUNDERGLAS

GE 107 ROTWEINGLAS

GE 110 WEISSWEINGLAS

GE 115 WASSERGLAS

GE 117 APERITIF-/DIGESTIFGLAS









performance

performance

*Nicht nur optisch einzigartig: ›Performance‹, die überzeugende Kristallglasserie von Riedel. Die vergrößerte Innenfläche der Kelche intensiviert das Genusslebnis; Bouquet & Aroma, mit all ihren subtilen Nuancen, können noch besser wahrgenommen werden. Erstklassige Weine verdienen erstklassige Gläser.*

GP 100 CHAMPAGNERGLAS

GP 105 BORDEAUXGLAS

GP 106 BURGUNDERGLAS

GP 110 WEISSWEINGLAS











# NOBILE

# NOBILE

*Für außergewöhnliche Anlässe und alle Gastgeber, die ihren Gästen das ganz Besondere bieten möchten. ›Nobile‹ wurde von ›Zwiesel 1872‹ als exklusive Gourmetglasserie entwickelt. Zur optimalen Entfaltung der Aromen verbindet die Kelchform einen großen Oberflächenspiegel mit einem hohen Kamin. Jedes Weinglas wurde speziell für die Rebsorte, bzw. die Provenienz eines Weines gestaltet.*

→ weitere Nobile-Gläser auf der nächsten Doppelseite

## SCHAUMWEINGLÄSER

GN 100 CHAMPAGNER

GN 101 SEKT

## ROTWEINGLÄSER

GN 105 BORDEAUX

GN 106 PINOT NOIR

GN 107 SHIRAZ

GN 108 MERLOT





# NOBILE

## WEISSWEINGLÄSER

GN 110 SAUVIGNON BLANC

GN 111 RIESLING GRAND CRU

GN 112 RIESLING

## WASSERGLÄSER

GN 115 MINERALWASSER

GN 116 STILLES WASSER











# GESCHIRR





# BASIC

PORZELLANGESCHIRR

# BASIC

*Dank seiner schlichten Formgebung ist ›Basic‹ längst ein Klassiker. Das schnörkellose Geschirr besticht durch hohe Funktionalität und universelle Einsetzbarkeit. ›Basic‹ ist weiß, ohne Dekor.*

PS 101 SPEISETELLER, Ø 27 cm

PS 103 DESSERTTELLER, Ø 21 cm

PS 104 BROTTELLER, Ø 16 cm

PS 105 SALATTELLER, Ø 20 cm

PS 106 SUPPENTELLER, Ø 24 cm

PS 118 SUPPENTASSE mit Untertasse



PS 112 KAFFEETASSE mit Untertasse

PS 113 KAFFEEBECHER, 0,25 l

PS 115 ESPRESSOTASSE mit Untertasse

PS 191 SAHNEKÄNNCHEN

PS 192 ZUCKERDOSE mit Deckel

PS 193 ASCHENBECHER aus Porzellan







# Jade

PORZELLANGESCHIRR

# Jade

*Das formschöne Jade wird aus exklusivem Fine Bone China gefertigt. Eine berühmte und traditionsreiche Porzellansorte, die diesem Service eine besondere Leichtigkeit verleiht. Das Material ist zart durchscheinend und erzeugt einen seidigen Schimmer. Jade besitzt einen feinen Naturweißton und hat kein Dekor.*

PJ 100 GOURMETTELLER, Ø 31 cm

PJ 101 SPEISETELLER, Ø 27 cm

PJ 102 MITTELTTELLER, Ø 25 cm

PJ 103 DESSERTTELLER, Ø 23 cm

PJ 104 BROTTTELLER, Ø 16 cm

PJ 106 SUPPENTELLER, Ø 23 cm

PJ 118 SUPPENTASSE mit Untertasse



PJ 120 GOURMETPLATTE, 38 × 24 cm

PJ 107 PASTATELLER, Ø 29 cm

PJ 112 KAFFEETASSE mit Untertasse

PJ 114 TEETASSE mit Untertasse

PJ 115 ESPRESSOTASSE mit Untertasse

PJ 191 SAHNEKÄNNCHEN

PJ 192 ZUCKERDOSE mit Deckel

PJ 193 ASCHENBECHER aus Porzellan

PJ 194 SALZ- und Pfefferstreuer (ungefüllt)

PJ 195 SAUCIERE mit Unterteller









*Raffinesse*

PORZELLANGESCHIRR

# Raffinesse

›Raffinesse‹ wird in gleicher Weise den hohen Ansprüchen des Feinschmeckers und der modernen Tischinszenierung gerecht. Das formvollendete Service bietet alle Voraussetzungen für ein mehrgängiges Menü auf hohem Niveau. Das dekorfreie Porzellan besitzt einen zarten Naturweißton.

PR 100 GOURMETTELLER, Ø 32 cm

PR 101 SPEISETELLER, Ø 29 cm

PR 102 MITTELTELLER, Ø 26 cm

PR 103 DESSERTTELLER, Ø 21 cm

PR 104 BROTTTELLER, Ø 16 cm

PR 106 SUPPENTELLER, Ø 24 cm

PR 118 SUPPENTASSE mit Untertasse



PR 110 ERLEBNISTASSE mit Untertasse

PR 111 CAPPUCCINOTASSE mit Untertasse

PR 112 KAFFEETASSE mit Untertasse

PR 115 ESPRESSOTASSE und Untertasse

PR 191 SAHNEKÄNNCHEN

PR 192 ZUCKERDOSE mit Deckel

PR 131 TIEFE Schale, Ø 16 cm

PR 135 SCHÄLCHEN ›Silhouette‹ Ø 15 cm

PR 193 ASCHENBECHER

PR 194 SALZ- und Pfefferstreuer (ungefüllt)

## ›SILHOUETTE‹

PR 200 GOURMETTELLER, Ø 31 cm

PR 201 SPEISETELLER, Ø 28 cm

PR 203 DESSERTTELLER, Ø 21 cm

PR 204 BROTTTELLER, Ø 16 cm

PR 235 OVALES Schälchen, 17 cm









mesh

PORZELLANGESCHIRR

# mesh

*Charakter, Vielfalt, Sinnlichkeit – »mesh« bietet die ganz große Bühne für die moderne Kochkunst. 26 sorgfältig gestaltete Teile in drei Grundformen. Das einzigartige Porzellangeschirr ist weiß; ergänzt durch drei Teller in den Farben »Aqua«, »Mocca«, »Creme«.*

→ weitere Mesh-Artikel auf der nächsten Doppelseite

## RUNDE FORM, WEISS

PM 100 GOURMETTELLER, Ø 30 cm

PM 101 SPEISETELLER, Ø 27 cm

PM 102 MITTELTELLER, Ø 24 cm

PM 103 DESSERTTELLER, Ø 21 cm

PM 104 BROTTTELLER, Ø 15 cm

PM 105 SALATTELLER, Ø 19 cm

PM 106 SUPPENTELLER, Ø 21 cm



PM 118 SUPPENTASSE mit Untertasse

PM 112 KAFFEETASSE mit Untertasse

PM 115 ESPRESSOTASSE mit Untertasse

PM 131 TIEFE SCHALE, Ø 14 cm

PM 191 SAHNEKÄNNCHEN

PM 192 ZUCKERDOSE mit Deckel





mesh

**OVALE FORM, WEISS**

PM 200 GOURMETTELLER, Ø 34 cm

PM 201 SPEISETELLER, Ø 30 cm

PM 203 DESSERTTELLER, Ø 25 cm

PM 204 BROTTTELLER, Ø 18 cm

**QUADRATISCHE FORM, WEISS**

PM 300 GOURMETTELLER, 27×27 cm

PM 301 SPEISETELLER, 22×22 cm

PM 303 DESSERTTELLER, 17×17 cm

PM 304 BROTTTELLER, 9×9 cm

**RUNDE, FARBIGE SPEISETELLER**

PM 151 ›AQUA‹, Ø 27 cm

PM 161 ›MOCCA‹, Ø 27 cm

PM 171 ›CREME‹, Ø 27 cm

**RECHTECKIGE PLATTEN, WEISS**

PM 121 26×13 cm

PM 122 18×13 cm







**VISION**  
PORZELLANGESCHIRR

# VISION

*Abwechslungsreich: Mit der modernen Porzellanlinie ›Vision‹ können Sie mit jeder Menüfolge einen neuen, ganz individuellen Akzent setzen. Auf diese Weise wird jedes Menü zu einem Erlebnis. Das Porzellan ist weiß, ohne Dekor.*

→ weitere Vision-Artikel auf der nächsten Doppelseite

## ›DREIECKIGE TELLER‹

PV 100 GOURMETTELLER, Ø 30 cm

PV 101 SPEISETELLER, Ø 27 cm

PV 103 DESSERTTELLER, Ø 19 cm

PV 104 BROTTTELLER, Ø 11 cm

## ›SCOOP‹

PV 200 OVALER Teller, Ø 32 cm

PV 202 OVALE, tiefe Schale, Ø 25 cm

## ›PONCHO‹

PV 300 TELLER, Ø 30 cm

PV 302 TIEFER TELLER, Ø 24 cm

PV 303 SCHALE, Ø 21 cm

## ›TATAMI‹

PV 400 RECHTECKIGER TELLER, 31 cm



# VISION

## ›TIEFE TELLER‹

PV 106 TIEFER TELLER ›Ingredienti‹, Ø 22 cm

PV 107 PASTATELLER, Ø 29 cm

PV 109 TIEFER COUPETELLER, Ø 30 cm

## PLATTE & SCHÄLCHE

PV 121 PLATTE, 39×15 cm

PV 135 OVALE SCHALE ›Ingredienti‹,  
20×13 cm

## KAFFEEGESCHIRR

PV 111 CAPPUCINOTASSE mit Untertasse

PV 112 KAFFEETASSE mit Untertasse

PV 115 ESPRESSOTASSE mit Untertasse

PV 191 SAHNEKÄNNCHEN

PV 192 ZUCKERDOSE mit Deckel









**SPIRIT**  
PORZELLANGESCHIRR

# SPIRIT

›Amuse Bouche‹, ›Flying Buffet‹,  
›Fingerfood‹, ... – ›Spirit‹ ist das Service für  
die frischen Ideen der kreativen Gastronomie.  
Die Schälchen in verschiedenen Formen und  
Größen sorgen für Abwechslung und beflügeln  
die Phantasie. Das feine, elegante Porzellan ist  
weiß und besitzt kein Dekor. ›Spirit‹ und ›Light‹  
ergänzen sich hervorragend.

## SCHÄLCHEN

- PF 100 ›GONDEL‹, 14 cm
- PF 101 ›DREIZACK‹, 10 cm
- PF 102 ›RONDELL‹, 10 cm
- PF 103 ›KISSEN‹, 14 × 12 cm



- PF 110 SCHÄLCHEN ›HALBKUGEL‹, 7 cm
- PF 111 TIEFES SCHÄLCHEN, 15 cm
- PF 112 SCHÄLCHENSET ›PF 110‹ und ›PF 111‹



›EINARMIGE‹ SCHÄLCHEN

PF 104 GROSS, 15×17 cm

PF 105 MITTEL, 11×13 cm

PF 106 KLEIN, 9×10 cm



LÖFFELSCHALEN

PF 107 GROSS, 16×11 cm

PF 108 KLEIN, 11×8 cm



SCHÄLCHEN ›MANTA‹

PF 113 GROSS, 23×26 cm

PF 114 MITTEL, 18×20 cm

PF 115 KLEIN, 12×14 cm



PF 117 POMMES-SCHALE, 20×11×3,5 cm

PF 120 SCHÄLCHEN, 8,5×8,5×3,7 cm, 11 cl



# junto

KERAMIK- & PORZELLANGESCHIRR



# junto

*›junto‹ bedeutet ›verbunden‹. In dieser Geschirrserie verbindet sich kraftvolle Keramik mit feinem Porzellan, seidenmatte Glasur in Bronzetönen mit hochglänzendem, geometrischem Rautenmuster in Ozeanblau und asymmetrische Form mit eleganten Linien. Der dynamische Handmade-Look inspiriert zu neuen Präsentationsformen; dabei ist das rustikal/feine Keramik-/PorzellanGeschirr vollkommen für die Gastronomie geeignet.*

## ›BRONZEFARBENE KERAMIK‹

- PB 100 GOURMETTELLER, 30 cm
- PB 101 SPEISETELLER, 27 cm
- PB 103 DESSERTTELLER, 22 cm
- PB 104 BROTTTELLER, 16 cm

- PB 106 SUPPENTELLER, 22 cm
- PB 121 OVALE PLATTE, 28 cm
- PB 135 SCHÄLCHEN, 15 cm
- PB 136 SCHÄLCHEN, 12 cm
- PB 137 SCHÄLCHEN, 10 cm

## ›BLAUES PORZELLAN‹

- PB 112 KAFFEETASSE mit Untertasse
- PB 115 ESPRESSOTASSE mit Untertasse
- PB 191 SAHNEKÄNNCHEN
- PB 192 ZUCKERDOSE mit Deckel









*light*  
GLASGESCHIRR

# light

›Light‹ ist Vielfalt und Transparenz, Ästhetik und Funktionalität. Mit den extravaganen Gläsern zelebriert die moderne Küche ihre feinen Kreationen. Die Thermogläser konservieren die Temperaturen der Speisen, – ob kalt oder warm. ›Light‹ und ›Spirit‹ ergänzen sich hervorragend.

## THERMOGLÄSER

- PL 100 GR. ›KEGEL‹, 0,19l, 10 cm hoch
- PL 101 KL. ›KEGEL‹, 8 cl, 7,5 cm hoch
- PL 102 GR. ›HALBKUGEL‹, 0,17l, 9 cm hoch
- PL 103 KL. ›HALBKUGEL‹, 7 cl, 7,5 cm hoch
- PL 104 ›BECHER‹, 0,21 l, 7,5 cm hoch
- PL 105 ›TROPFEN‹, 0,1 l, 8,5 cm hoch
- PL 106 ›LATTE‹, 0,29l, 13 cm hoch
- PL 109 ›TEEKANNE‹ mit Deckel,  
0,7l, 16,5 cm hoch



## GLÄSCHEN

- PL 110 ›ELLIPSE‹, 0,11 l, 6,5 cm hoch
- PL 111 ›KARAFFE‹, 0,2 l, 8,1 cm hoch
- PL 112 ›PISA‹, 6 cl, 9,0 cm hoch
- PL 113 KLEINES ›HENKELGLAS‹, 5,5 cl,  
9 cm hoch

## WECK-GLÄSER

Bei Bedarf, den Deckel bitte zusätzlich bestellen.

- PL 116 KLEINES ›WECK-STURZGLAS‹, 0,08 l
- PL 117 GROSSES ›WECK-STURZGLAS‹, 0,14 l
- PL 118 ›WECK-TULPENGLAS‹, 0,22 l

PL 120 PASSENDER DECKEL für ›Weck-Gläser‹

## KUGELGLAS

- PL 125 GLAS, 0,25 l
- PL 126 GLAS ›PL 125‹ mit Deckel und Bügel-  
verschluss



# Teller cloche Plattteller

## PLATZTELLER

PT 100 ›SILBER‹, ø 33 cm, sehr hochwertige und schwere Ausführung; mit weißem Spitzendeckchen

PT 101 GLAS, ø 32 cm

PT 102 ›EXQUISIT‹, aus Porzellan mit schwarzer Fahne, ø 31 cm

## TELLERCLOCHE

SZ 180 TELLERCLOCHE, ø 23,5 cm, hochglanzpolierte Edelstahlhaube mit Messinggriff









# TISCHWÄSCHE



# Servietten

TW 701 WEISSE STOFFSERVIETTE, 50×50 CM

# Tischskirting

*pro lfm.*

TW 600 TISCHSKIRTING, weiß

TW 601 KLETTBAND ZUR BEFESTIGUNG

# Tischtuch- unterlagen

*Alle Maßangaben sind Circaangaben.*

## FÜR RECHTECKIGE TISCHE

TW 550 120×80 CM

TW 551 160×80 CM

TW 555 135×100 CM

TW 556 200×100 CM

## FÜR RUNDE TISCHE

TW 560 Ø 120 CM

TW 561 Ø 160 CM

TW 562 Ø 175 CM

TW 563 Ø 200 CM



# Tischtücher

*Feinste Qualität aus Vollzwirn-Damast. 100% gekämmte und mercerisierte Baumwolle. Rechteckige Tischtücher zeichnen sich zusätzlich durch eine Atlaskante aus.*

*Sämtliche Artikel werden gestärkt und gemangelt geliefert.*

*Alle Maßangaben sind aufgrund der verwendeten Naturfasern Circaangaben.*

## RECHTECKIG & WEISS

TW 100 130 × 130 CM

TW 101 180 × 130 CM

TW 102 220 × 130 CM

TW 103 280 × 130 CM

TW 104 160 × 160 CM

TW 105 180 × 180 CM

TW 106 280 × 180 CM

TW 107 210 × 210 CM

TW 110 200 × 140 CM

## RUND & WEISS

TW 200 Ø 250 CM

TW 201 Ø 280 CM

TW 202 Ø 300 CM

TW 203 Ø 340 CM

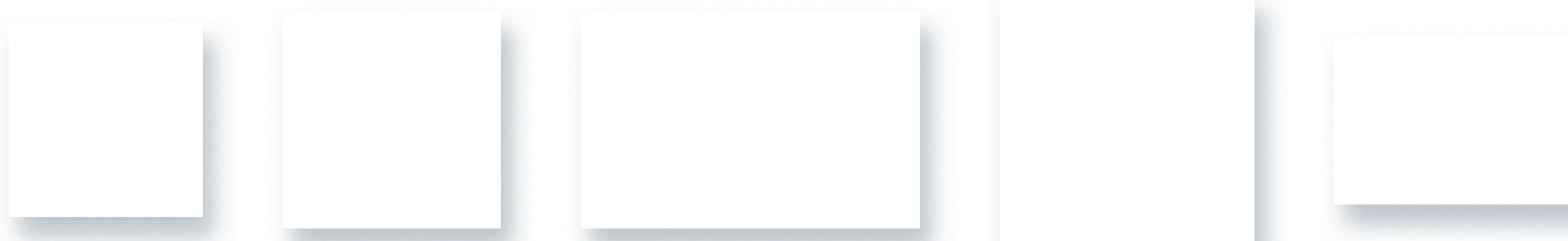





# MOBILIAR

# Bierbank- garnituren

## BIERTISCHE | O. ABB.

MÖ 200 220×50 CM

MÖ 201 220×67 CM

## BIERBÄNKE | O. ABB.

MÖ 202 220×26 CM

MÖ 203 SET, Bierbank mit Husse &  
Sitzauflage, 220×26 cm

## ZUBEHÖR | O. ABB.

MÖ 505 BODENGLEITER

# Tische

## RECHTECKIGE ESSTISCHE

MÖ 100 120×80 CM, für 4 Personen

MÖ 101 160×80 CM, für 6 Personen

MÖ 105 135×100 CM, für 4 Personen

MÖ 106 200×100 CM, für 6 Personen

## RUNDE ESSTISCHE

MÖ 150 Ø 90 CM, für 4 Personen

MÖ 151 Ø 120 CM, für 6 Personen

MÖ 152 Ø 160 CM, für 8 Personen

MÖ 153 Ø 175 CM, für 10 Personen

MÖ 154 Ø 200 CM, für 12 Personen

MÖ 172 KAFFEEHAUSTISCH, Ø 60 cm | o. Abb.





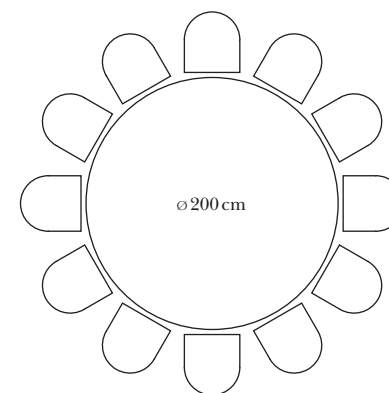
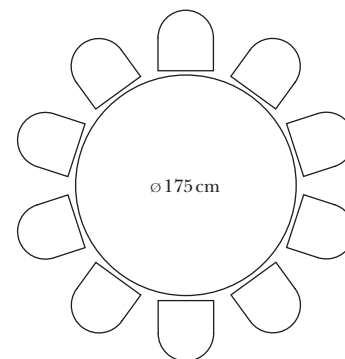
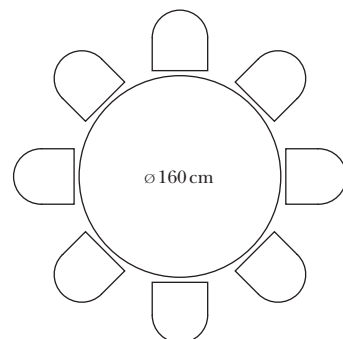
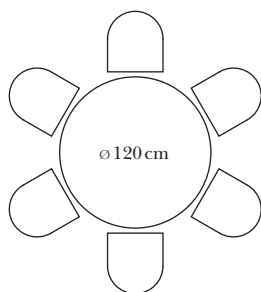
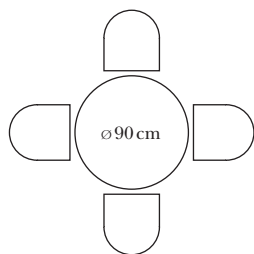
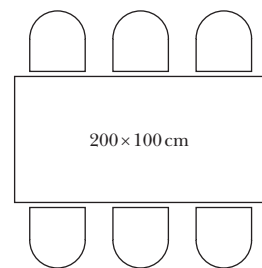
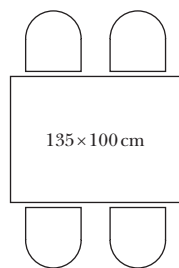
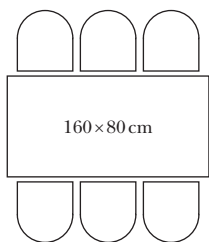
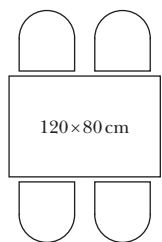

# Tische

## RECHTECKIGER KONFERENZTISCH

MÖ 160 140×60 CM

MÖ 415 SICHTBLENDE für ›MÖ 160‹ | o. Abb.



## STEHTISCHE

*Tischhöhen: 110 cm*

MÖ 170 Ø 60 CM

MÖ 171 60×120 CM, oval | o. Abb.

MÖ 173 Ø 80 CM, mit Chrom-Gestell

MÖ 174 Ø 160 CM | o. Abb.

MÖ 175 Ø 80 CM, weiß, mit vier Füßen

## OVALE TISCHPLATTE

MÖ 256 240×104 CM, weiß, ohne Tischgestell | o. Abb.



# Stühle & Hocker

## BARHOCKER

MÖ 300 BARHOCKER, klappbar, wahlweise mit schwarzem oder weißem Sitzpolster



## POLSTERSTÜHLE

MÖ 301 POLSTERSTUHL mit dunkelblauem Stoffbezug und Chromgestell, stapelbar. Erhältlich mit passender Husse.

MÖ 302 ›HOCHLEHNER‹ mit dunkelblauem Stoffbezug und Chromgestell, stapelbar. Erhältlich mit passender Husse.

MÖ 330 POLSTERSTUHL mit Holzgestell, weißes Sitzpolster.

MÖ 331 POLSTERSTUHL mit Holzgestell, weiße Sitz- und Rückenpolster. Erhältlich mit passender Husse.





# Stühle & Hocker

## KINDERSTUHL

MÖ 307 KINDERHOCHSTUHL, für Kinder bis 3 Jahre, Metallgestell, ergonomische Sitzschale aus Kunststoff, stapelbar



## STAPELSTÜHLE ›PURE‹

MÖ 303 WEISS, Kunststoff-Sitzschale mit Chromgestell

MÖ 304 GRAU-TRANSPARENT, Kunststoff-Sitzschale mit Chromgestell

MÖ 306 KLAR-TRANSPARENT, Acrylstuhl

MÖ 501 REIHENVERBINDER,  
für ›MÖ 303 + 304‹

## SITZPOLSTER | O. ABB.

MÖ 320 WEISSES SITZPOLSTER

MÖ 321 SITZAUFLAGE aus Filz, anthrazit



# Hussen-Sets

## BIERBANK-HUSSEN-SET

MÖ 203 BIERBANK MIT WEISSER HUSSE,  
220×26 cm mit Sitzauflage | o. Abb.

## STEHTISCH-HUSSEN-SETS

*Sets mit Stehtisch »MÖ 170«, ø 60 cm*

MÖ 420 MIT DUNKELBLAUER HUSSE

MÖ 421 MIT WEISSER STRETCHHUSSE

MÖ 422 MIT WEISSER STRETCHHUSSE &  
farbiger LED-Beleuchtung »MB 300«



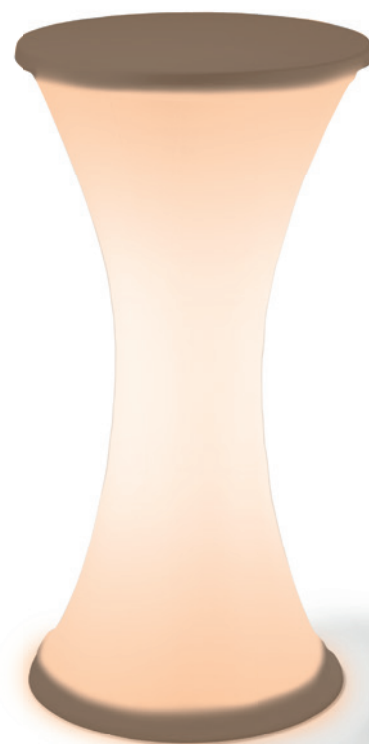

# Hussen-Sets

## STEHTISCH-HUSSEN-SETS

*Sets mit Stehtisch MÖ 173, ø 80 cm | o. Abb.*

MÖ 425 MIT DUNKELBLAUER HUSSE

MÖ 426 MIT WEISSER STRETCHHUSSE

*Set mit Stehtisch MÖ 174, ø 160 cm*

MÖ 430 MIT DUNKELBLAUER HUSSE

*Sets mit Stehtisch MÖ 175, ø 80 cm*

MÖ 480 MIT WEISSER STRETCHHUSSE

MÖ 481 MIT DUNKELBLAUER HUSSE

MÖ 482 MIT SCHWARZER STRETCHHUSSE | o. Abb.





# Hussen-Sets

## STUHL-HUSSEN-SETS

Sets mit Polsterstuhl »MÖ 301«

MÖ 310 WEISS

MÖ 311 LINDGRÜN

MÖ 312 DUNKELROT

MÖ 313 FARBIGER Stretch | o. Abb.



MÖ 315 POLSTERSTUHL ›Hochlehner  
MÖ 302‹ mit weißer Husse  
MÖ 332 POLSTERSTUHL ›MÖ 331‹ mit weißer Husse





# BAR- & BUFFETTHEKEN



# Bar- & Buffettheken

## BARTHEKEN

*weiß, Thekenmaße: Breite × Höhe: 120 × 122 cm,  
Höhe der Arbeitsfläche 85 cm, klappbar*

MB 100 STANDARDTHEKE (1)

MB 103 ABSCHLUSSELEMENT (2), als Ergänzung für ›MB 100‹

MB 104 BARTHEKE ›45 Grad‹ (3)

### Thekenbeleuchtung

MB 300 LED-TECHNIK: Farben, Programme und Effekte können variabel eingestellt werden. Der Betrieb ist wahlweise mit Akku oder Netzteil (230V) möglich | o. Abb.

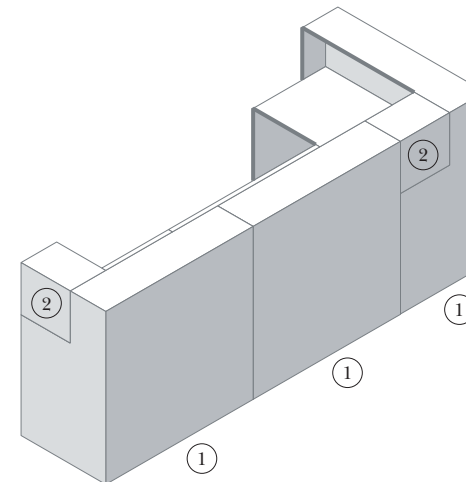
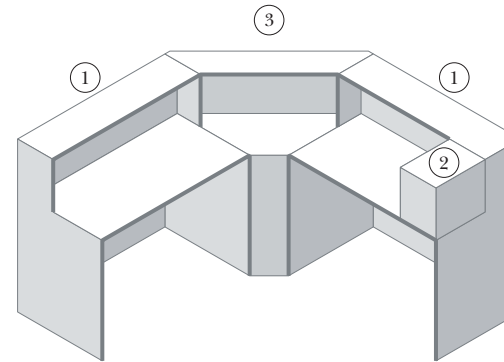





Bartheke >45 Grad<

Standardtheke

# Bar- & Buffettheken

## **BUFFETTHEKEN**

*weiß, B×H×T: 210×86×90 cm*

MB 200 ›STANDARD‹

MB 201 ›CHEF‹

MB 202 ›CHAFING-DISH‹, für vier Wasserbecken GN 1/1 → Abb. auf S. 140

MB 210 EINLEGEPLATTE für ›MB 202 Chafing-Dish‹ | o. Abb.

MB 211 BUFFET-SET ›MB 202‹ inklusive vier Chafing-Dishes ›ZB 100‹ und den elektrischen Heizungen ›ZB 102‹ → Abb. auf S. 141

## **THEKENBELEUCHTUNG**

MB 300 LED-TECHNIK: Farben, Programme und Effekte können variabel eingestellt werden. Der Betrieb ist wahlweise mit Akku oder Netzteil (230V) möglich | o. Abb.



Buffettheke ›Standard‹

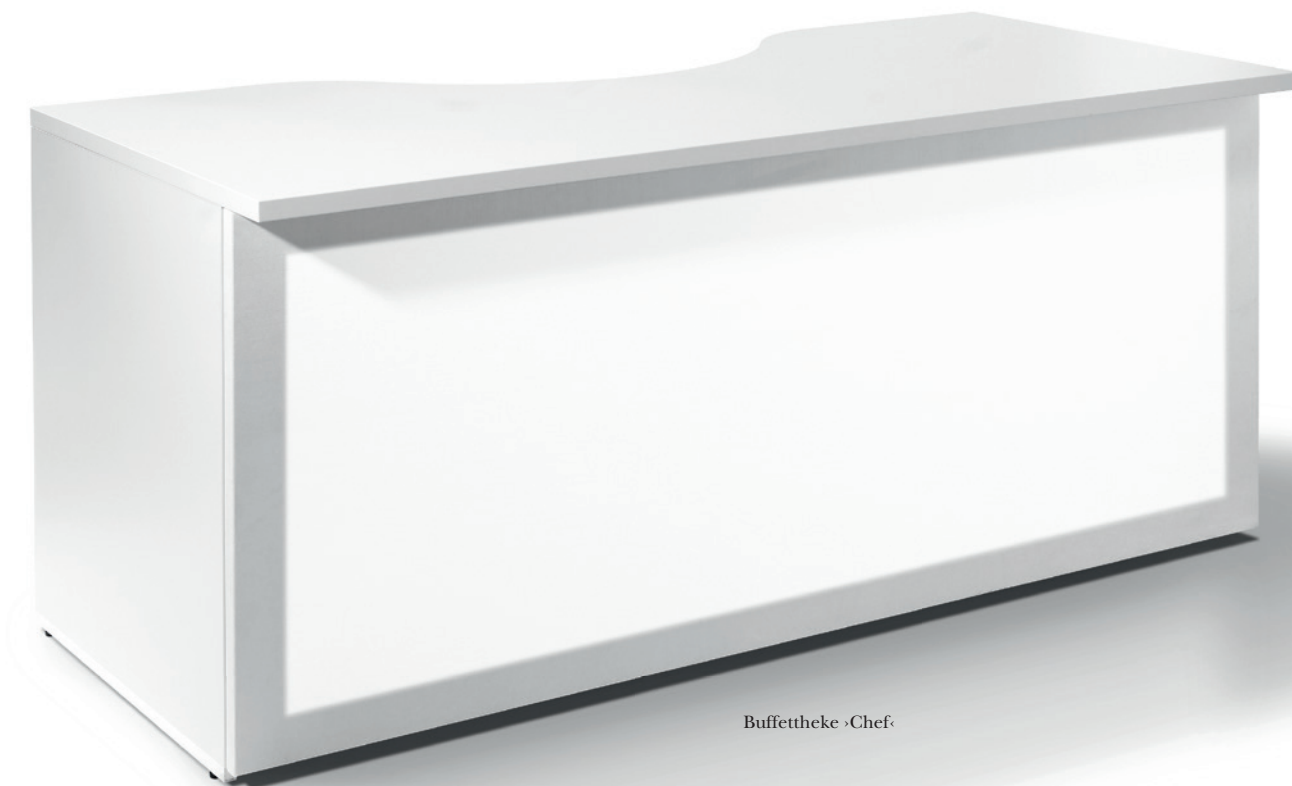

Buffettheke ›Chef‹

# Bar- & Buffettheken

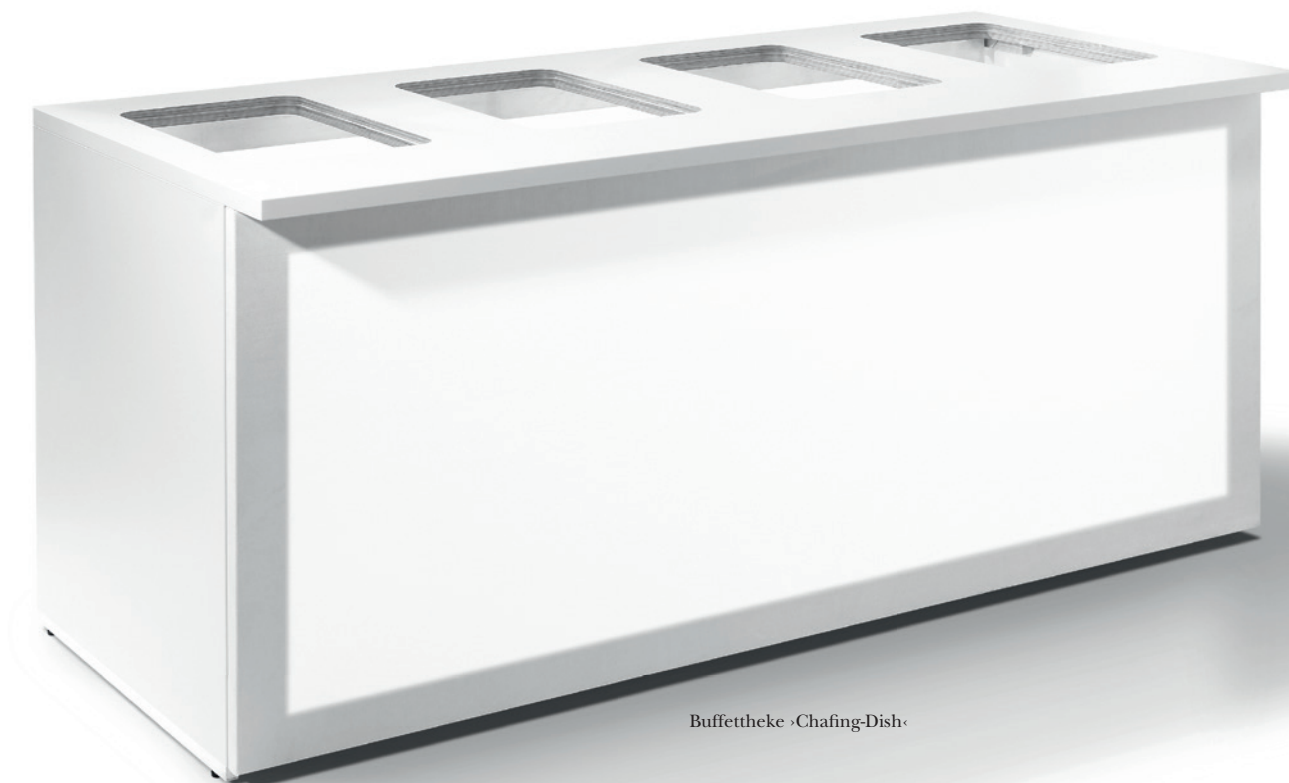

Buffettheke ›Chafing-Dish‹

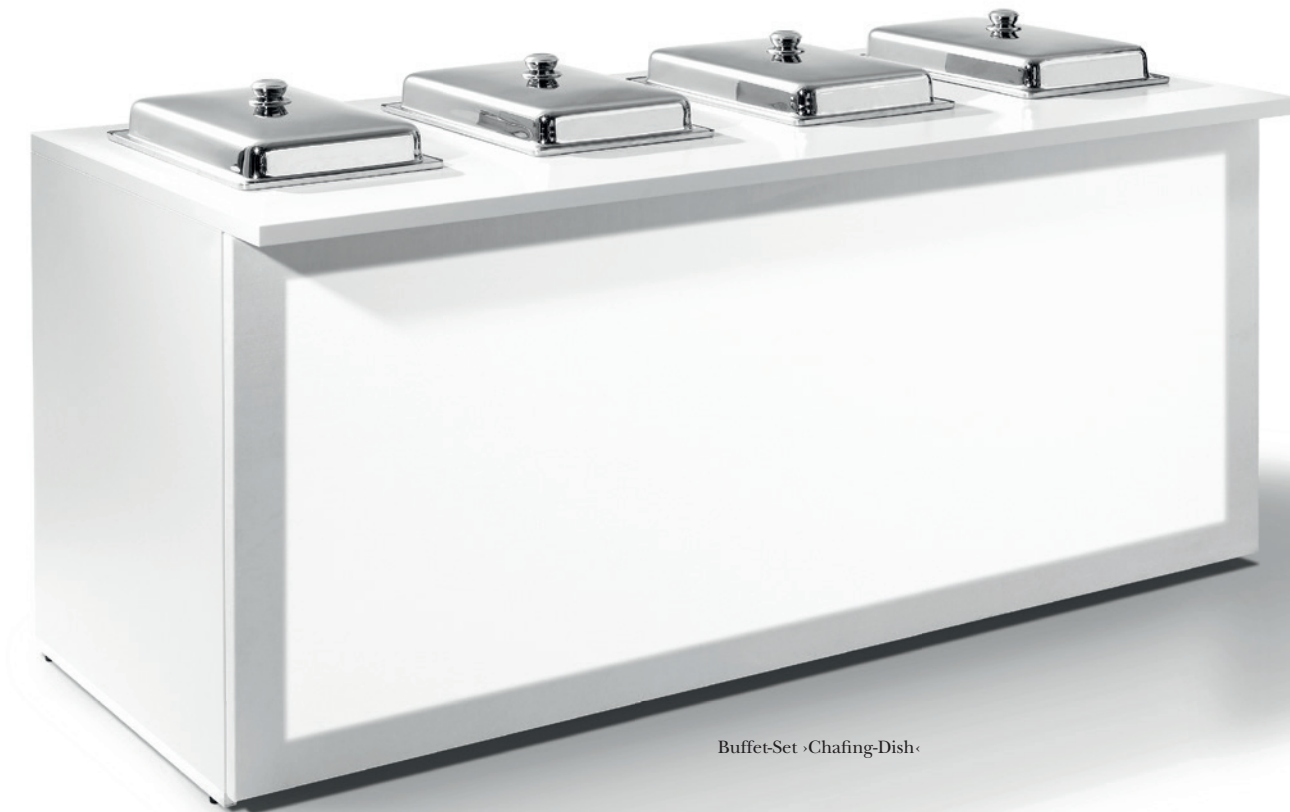

Buffet-Set ›Chafing-Dish‹

# Weiteres Mobiliar

## MARKTSTAND

MÖ 401 MARKTSTAND mit beiger Bedachung, B×H×T: 200×250×100 cm

## ABSPERRUNGEN

MÖ 409 STÄNDER für Absperrkordel, aus poliertem Messing

MÖ 410 ABSPERRKORDEL, blau, 150 cm lang

MÖ 411 STÄNDER Tensabarrier, Absperrsystem, 96 cm hoch, mit 230 cm langem Gurtband

## GARDEROBE

MÖ 404 FAHRBARER KONFEKTIONSSTÄNDER, verchromt

MÖ 405 KLEIDERBÜGEL

MÖ 407 ANKLEIDE-/GANZKÖRPERSPIEGEL

MÖ 408 SCHWARZER SCHIRMSTÄNDER

## STANDASCHENBECHER

SZ 160 STANDASCHENBECHER, zylindrisch, ø 25 cm, 61 cm hoch, hochglanzverchromt

MÖ 403 WEISSER PARAVENT, 90×210 cm

MÖ 406 REDNERPULT







# BUFFET & BANKETT



# Servieren

## SERVIERTABLETTS & -PLATTEN

### *rutschfeste Serviertabletts*

SZ 110 BRAUN IN HOLZOPTIK, 58×38 cm,

SZ 111 SCHWARZ, 51×38 cm

SZ 112 SCHWARZ, ∅ 36 cm

### *Edelstahlplatten mit Dekorrelief*

ZB 113 MIT GRIFF, 46×63 cm

ZB 114 1/1 GN, 50×36 cm

### *Porzellanplatte*

ZB 118 WEISSE SERVIERPLATTE

### *schwarze Serviertabletts in Schieferoptik*

SZ 114 53×32,5 cm, GN 1/1

SZ 115 65×53 cm, GN 2/1

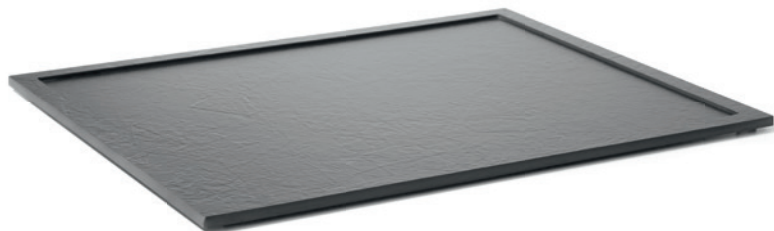
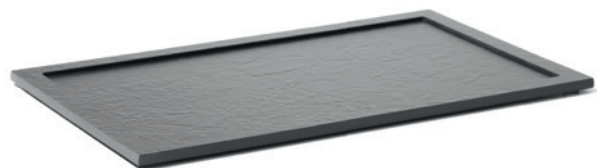
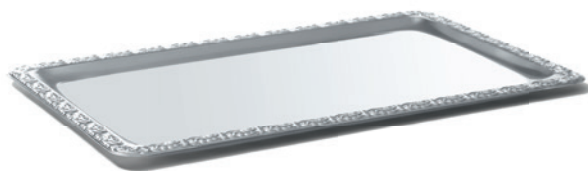

# Tischnummern Karaffen & Krüge

## TISCHNUMMERN

MÖ 400 TISCHNUMMER aus Edelstahl  
L×B×H: 4,5×5,5×4,0 cm. Es sind die Nummern von ›1‹ bis ›99‹ erhältlich.

### *Tischnummernhalter*

MÖ 412 VERCHROMTER TISCHNUMMERNHALTER, 20 cm hoch. Der Halter eignet sich beispielsweise auch für die Aufstellung von Speisekarten.

MÖ 402 TISCHNUMMERN für ›MÖ 412‹, laminiertes Karton, B×H: 10,5×15 cm | o. Abb.

MÖ 413 TISCHAUFSTELLER aus Acrylglas, B×H: 10×21 cm (DIN lang) | o. Abb.



## KARAFFEN & KRÜGE

- SZ 140 DEKANTIERKARAFFE
- SZ 141 GLASKARAFFE, 1 Liter
- SZ 145 GLASKRUG, 1,5 Liter



TISCHKULTUR

## Salz- & Pfefferstreuer Aschenbecher

SALZ- & PFEFFERSTREUER

*aus Porzellan*

PR 116 ›RAFFINESSE‹

PJ 116 ›JADE‹

ASCHENBECHER

*Standascher | o. Abb.*

SZ 160 STANDASCHER, zylindrisch,  $\varnothing$  25 cm,  
61 cm hoch, hochglanzverchromt

*Tischaschenbecher aus Porzellan*

SZ 161 ZIGARRENASCHER, 21 x 17 cm

PS 193 ›BASIC‹

PR 193 ›RAFFINESSE‹

PJ 193 ›JADE‹





TISCHKULTUR

## Brotkörbe

### BROTKÖRBE

SZ 130 GROSSER, RUNDER BROTKORB aus  
Weidengeflecht, Ø 40 cm

SZ 131 KLEINER, RUNDER BROTKORB aus  
Bastgelecht, Ø 22 cm

SZ 136 ELEGANTE BROTSCHALE aus  
hochglänzendem Edelstahl, 30 × 12 cm







# Erfrischungstücher

*Der First-Class-Service für Ihre Gäste! Die warmen, feuchten Frottee-Tücher reinigen und erfrischen – der angenehme Duft ätherischer Öle steigert das Wohlbefinden.*

*Ein exklusiver Service für besondere Gäste.*



## FROTTEETÜCHER

*weißes Frottee, 30 × 30 cm*

BA 201 INKLUSIVE DUFT, erfrischende Zitrone oder entspannender Lavendel – weitere Düfte auf Anfrage.

BA 205 OHNE DUFT



## ZANGE

BZ 105 TUCHZANGE aus Edelstahl



## SERVIERTABLETTS

*Hochglanz-Edelstahl*

BA 203 KLEIN, 41 cm × 31 cm

BA 204 GROSS, 46 cm × 36 cm





# Flaschenkühler

SC 100 WEINKÜHLER, doppelwandiges Acrylglas mit Chromrand

*Sektkühler, hochglanzverchromt*

SC 102 SEKTKÜHLER mit seitlichen Griffen

SC 103 STÄNDER für SC 102 | o. Abb.

SC 110 CHAMPAGNERBOWLE, poliertes Edelstahl





## Chafing-Dishes Gastro-Norm-Einsätze

### CHAFING-DISHES

ZB 100 CHAFING-DISH, Größe GN 1/1

ZB 101 ›SUPPENSTATION‹, 2 x 3 Liter

ZB 102 ELEKTRISCHE Heizung

ZB 103 BRENNPASTE im Behälter

ZB 109 SUPPENTOPF, schwarz, mit Thermostat und herausnehmbarem Einsatz aus Edelstahl, 9,5 Liter Inhalt, 230 V, 0,4 kW | o. Abb.

### GASTRO-NORM-EINSÄTZE | o. ABB.

Größe 1/1 GN

ZB 104 BLECH, 20 mm tief

ZB 105 BEHÄLTER, 65 mm tief

ZB 106 BEHÄLTER, 100 mm tief

Größe 1/2 GN

ZB 107 BEHÄLTER, 100 mm tief

ZB 111 BEHÄLTER, 65 mm tief



SG405 WARMMASTER PROFI für das Kochen und Warmhalten von Glühwein und Punsch. Der Topf besteht aus rostfreiem Edelstahl 18/10 und besitzt einen verchromten ½"-Abfüllhahn. Die Wunschtemperatur wird am Thermostat eingestellt und gehalten. Das Fassungsvermögen: 27 Liter (Warmhalten), 24 Liter (Kochen). 1800 Watt, 230V



# Anrichten

## PLATTEN

*Edelstahlplatten mit Schmuckrelief*

ZB 112 36×50 CM,

ZB 113 46×63 CM, mit Griff

ZB 114 53×32,50 CM, 1/1 GN

*Servierplatte*

ZB 118 AUS WEISSEM PORZELLAN

*Buffet-Etagere*

ZB 150 DREISTUFIG, 48 cm hoch



*Dressingtopf*

ZB 110, 1 Liter, aus weißem Porzellan

*Tortenplatte*

ZB 160 Ø 35 CM, aus transp. Kunststoff

*Saucière*

SZ 181 AUS EDELSTAHL



## SCHÜSSELN

*Glasschüsseln mit Blattdekor*

ZB 202 3 LITER

ZB 203 6 LITER

*Porzellanschüsseln*

ZB 210 2,3 LITER

ZB 211 4,4 LITER

*Löwenkopfterrine*

ZB 212 3,5 LITER



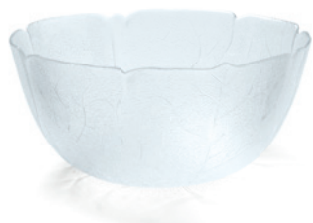
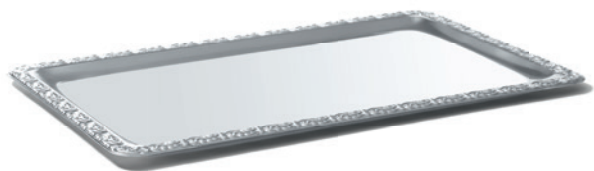

# Kerzenleuchter

## TISCHKERZENLEUCHTER

TS 150 1-ARMIG

TS 151 3-ARMIG

TS 152 5-ARMIG

## STANDKERZENLEUCHTER

TS 153 5-ARMIG, 105 cm hoch

TS 160 LEUCHTER-SET: 1 TS 153, inkl. Kerzen  
in Kerzengläsern. Die Brenndauer beträgt  
36 Stunden.





# KAFFEEKULTUR

A blurred, high-angle photograph of a white coffee cup and saucer on a table. The cup is in the foreground, slightly to the left of center. The background shows other dishes, including a plate with two small round items, and cutlery like a fork and knife. The lighting is soft and warm, creating a bokeh effect with out-of-focus light spots.

# Filterkaffee

## MENGENBRÜHER

SK 130 INTERVALLKOCHER, fahrbar, 90 Liter pro Stunde (ca. 500 Tassen). Bildet zusammen mit den Warmhaltebehältern ›SK 131 und 132‹ eine komplette Filterbrühanlage. 400V, 32A

## WARMHALTEBEHÄLTER

SK 131 10-LITER, 230V | o. Abb.

SK 132 20-LITER, 230V

*Kaffeefilter* | o. Abb.

SK 133 KAFFEEFILTER für ›SK 131‹ (10l)

SK 134 KAFFEEFILTER für ›SK 132‹ (20l)

*Filterpapier* | o. Abb.

SK 135 FILTERPAPIER für ›SK 133 + 134‹, 5 Stück, Kaufartikel



## FILTERKAFFEEEMASCHINEN

*jeweils 230V-Anschluss*

SK 100 100 TASSEN pro Stunde

SK 101 200 TASSEN pro Stunde

SK 102 120 TASSEN pro Stunde,

Bevorratung in 3-Liter-Pumpisolierkanne

SK 103 100 Tassen pro Stunde, mit Teewasserausgabe, 230V

*Filterpapier* | o. Abb.

SK 105 FILTERPAPIER für ›SK 100–103‹, 5 Stück, Kaufartikel



# Kaffeespezialitäten

## EINZELTASSEN-VOLLAUTOMATEN

SK 141 EINZELTASSEN-VOLLAUTOMAT für Kaffeespezialitäten. Stundenleistung: ca. 200 Tassen Kaffee bzw. 240 Espresso. Ausgestattet mit zwei Mahlwerken, Tassenwärmer und Heißwasserausgabe. Inklusive Wagen als mobile und unabhängige Kaffee-Station, inklusive Wassertank. 230 V, 3 kW



SK 143 WMF PRESTO Einzeltassen-Vollautomat. Stundenleistung: ca. 100 Tassen Kaffee. Mit zwei Mühlen, integriertem 4,5-Liter-Wassertank und Milchsaugschlauch<sup>1</sup>.

<sup>1</sup> Kombinierbar mit Beistellkühlschrank

»SK 151«

## ESPRESSOMASCHINE

SK 145 »SAECO« mit Mahlwerk, vollautomatisch, 230 V, 1,5 kW

## ERGÄNZUNGSGERÄTE

SK 150 MILCHAUFSCÄUMER für die Cappuccino-Zubereitung, 230 V, 1,1 kW | o. Abb.

SK 151 BEISTELLKÜHLSCHRANK für die »WMF-Presto« (SK 143), 230 V, 0,1 kW





# Isolierkannen

## *Pumpisolierkanne*

SK 200 3 LITER

## *Tischkannen für Kaffee*

SK 201 1,5 LITER

SK 202 1,5 LITER, doppelwandiges Edelstahl

## *Teeisolierkanne*

PL 109 0,7 LITER, mit Deckel, aus

Thermoglas, 16,5 cm hoch









# GASTRONOMIE

# Öfen

## **KOMBIDÄMPFER**

*auf fahrbarem Untergestell, 400 V, 16 A,*

*Wasserzu- und ablauf*

SG 107 FÜR 6×1/1 GN Einschübe, 10 kW,

400 V, 16 A | o. Abb.

SG 108 FÜR 10×1/1 GN Einschübe, 19 kW,

400 V, 32 A



# Warmhalten

## WARMHALTEN

SG 153 TELLERWÄRMER, bis zu 120 Teller können auf einmal vorgewärmt werden – dabei eignet er sich auch für große Gourmet-teller mit 30 cm Durchmesser! 2 Röhren für jeweils ca. 60 Teller, elektrisch beheizt, 230 V, 1,8 kW, fahrbar

SG 150 WÄRMEWAGEN für 22 GN-1/1-Ein-sätze, 10 cm tief, Sickenabstand 11 cm, 230 V, 2,2 kW





SG 154 WÄRMEBRÜCKE, Infrarot, 100 cm  
lang, 230V, 0,1 kW

SK 155 WÄRMESTRAHLER mit Fußplatte,  
230V, 0,25 kW.



# Arbeitshilfen

## Kochen

### Gratinieren & Grillen

#### ARBEITSHILFEN | O. ABBILDUNGEN

SG 157 REGALWAGEN für 36 × GN-1/1-Einsätze, 6,5 cm, Auflagenabstand 7,3 cm

SG 158 SERVIERWAGEN 2 Etagen, 80 × 90 cm

SG 159 TELLERSTAPLER für 84 Teller, fahrbar

SG 160 ARBEITSTISCH aus Edelstahl, zusammenklappbar, Arbeitsfläche: 180 × 70 cm

#### KOCHEN

##### *Propangas*

SG 400 HÖCKERKOCHER | o. Abb.  
Länge × Breite × Höhe: 40 × 40 × 37 cm

##### *Elektrisch, Induktion*

SG 401 INDUKTIONSKOCHFELD, 230V, 16A,  
3,5 kW

SG 420 WOK-AUFSATZ für ›SG 401‹

SG 421 INDUKTIONSKOCHTOPF mit Deckel,  
ø 26 cm, 16 Liter | o. Abb.

SG 425 INDUKTIONSWOKPFANNE mit gewölbtem Boden, ø 36 cm

SG 430 INDUKTIONSWOK-SET, bestehend aus: Kochfeld ›SG 401‹, Wok-Aufsatz ›SG 420‹ und Wokpfanne ›SG 425‹



#### GRATINIEREN

SG 170 SALAMANDER, für 1/1 GN, 400V,  
16A, 4,4kW

#### GRILLEN | O. ABBILDUNGEN

*Elektrisch*

SG 180 ELEKTROGRILLPLATTE ›Griddle-  
le-Platte‹,

glatt, 66×50cm, 400V, 16A, 7,5kW

*Propangas*

SG 200 GASGRILL, dreiflammig, mit Rost,  
9,8kW

SG 210 EDELSTAHPFANNE für Gasgrill

›SG 200‹

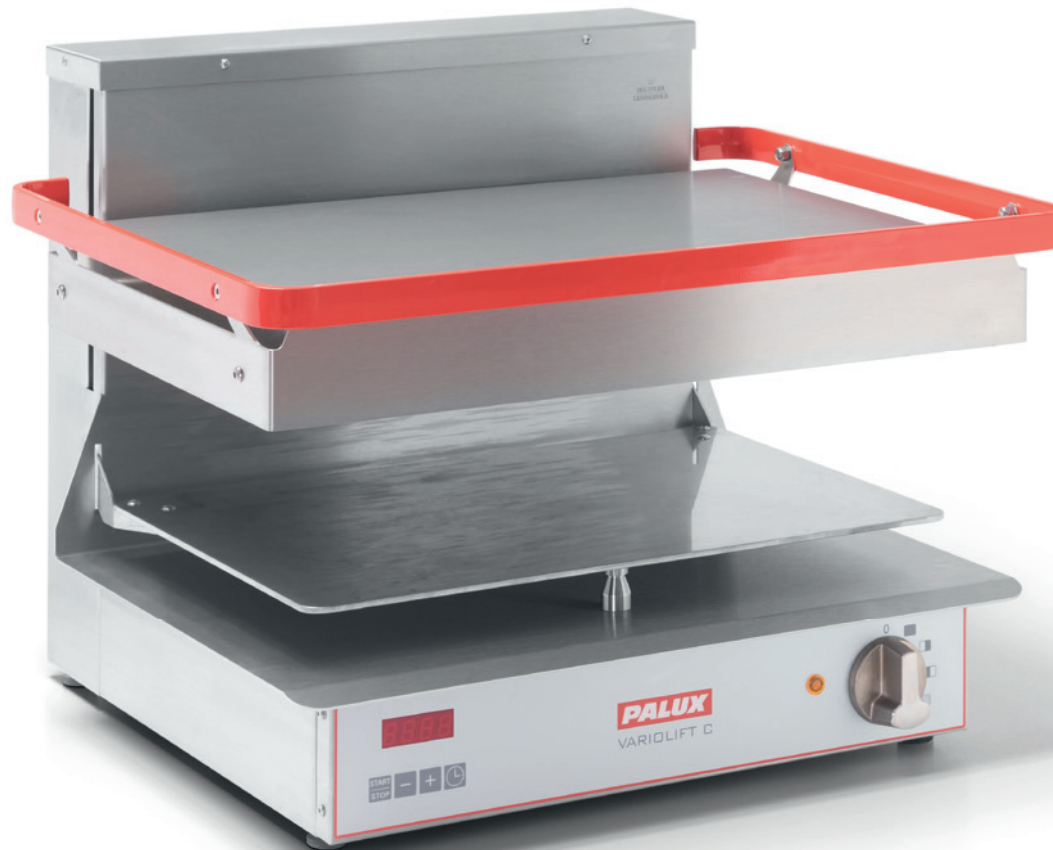

# Impressum

## HÄUSSLER LEIHSERVICE HÄUSSLER GMBH

Maybachstraße 19  
71735 Eberdingen-Hochdorf

Telefon: +49 (0) 7042 81701-0  
E-Mail: [info@haeussler.de](mailto:info@haeussler.de)

Internet: [www.haeusslerleihservice.de](http://www.haeusslerleihservice.de)

USt-Id-Nr.: DE309753622  
HRB 759393, Amtsgericht Stuttgart

Geschäftsführer: Marc Häussler

KONZEPTION  
Marc Häussler, Carsten Weithöner

GESTALTUNG, TYPOGRAFIE  
**WEITHÖNER** | Carsten Weithöner  
E-Mail: [info@weithoener.de](mailto:info@weithoener.de)

BILDER  
Carsten Weithöner, blitz+pixel und  
Hersteller/Vertrieb, Copyrights ebendort.



